

ДОКЛАД

На основание чл. 92а, ал. 5 от ЗОП и в изпълнение на Заповед № CD-ORD-1829/ 13.04.2016 г. на г-н Петр Холаковски – Главен директор политики и стратегически планове в „ЧЕЗ Разпределение България“ АД, издадена на основание Решение № 16-036 от 23.03.2016 г. на Управителния съвет на „ЧЕЗ Разпределение България“ АД, за откриване и провеждане на процедура на договаряне без обявление с предмет: „Доставка на стоманотръбни стълбове ниско напрежение (НН), след сключени рамкови споразумения“, реф. № PPD 16-036, назначената съгласно чл. 92а, ал. 1, във връзка с чл. 34-36 от ЗОП, оценителна комисия, в състав:

Председател:

1. Анета Димитрова – Ръководител отдел „Стратегически материали“, „ЧЕЗ България“ ЕАД;

Членове:

2. Илиана Хинкова - Експерт Търговия/Оборудване, отдел „Стратегически материали“, „ЧЕЗ България“ ЕАД;
3. Атанас Танев – Главен юрисконсулт, Направление „Правно“, „ЧЕЗ България“ ЕАД;
4. Кирил Петров – Зам. ръководител район ОЦ „Запад 2“, Дирекция „Експлоатация и поддържане“, „ЧЕЗ Разпределение България“ АД;
5. Мария Неделчева, - Експерт „Управление на доставките и анализ на качеството“, Отдел „Управление на доставките и качествен контрол“, „ЧЕЗ Разпределение България“ АД;

Резервни членове:

1. Светлана Илиева - Старши експерт Търговия/Оборудване, отдел „Стратегически материали“, „ЧЕЗ България“ ЕАД;
2. Евгени Станчев - Старши експерт Търговия/Материали, отдел „Стратегически материали“, „ЧЕЗ България“ ЕАД;
3. Мариана Бецинска – Експерт Търговия/Материали, отдел „Стратегически материали“, „ЧЕЗ България“ ЕАД;
4. Цветина Димитрова - Юрисконсулт, Направление „Правно“, „ЧЕЗ България“ ЕАД;
5. Наталия Табакова - Главен Юрисконсулт/ Корпоративно Правно Обслужване, Направление „Правно“, „ЧЕЗ България“ ЕАД;
6. Мария Иванова - Юрисконсулт, Направление „Правно“, „ЧЕЗ България“ ЕАД;
7. Михаил Иванов - Ръководител на Район / Оперативен Център-Заместник, ОЦ Юг 2, „ЧЕЗ Разпределение България“ АД;
8. Даниел Костадинов - Ръководител отдел „Управление на доставките и качествен контрол“, Дирекция „Логистика и бизнес обслужване“, „ЧЕЗ Разпределение България“ АД;

състави и подписа настоящия доклад на **13.04.2016 г.**, след преглед и оценка на подадените оферти и провеждане на договаряне с поканените участници, който съдържа класиране на участниците съобразно предварително обявения критерий за оценка на офертите **„най-ниска цена“**.

Настоящата обществена поръчка е открита на основание чл. 103, ал. 2, т. 10 от ЗОП, въз основа на сключени рамкови споразумения, в резултат на предходна открита процедура с предмет: „Доставка на стоманотръбни стълбове ниско напрежение (НН)“, реф. номер на Възложителя PPD 15-100, преписка № 01467-2015-0053 в Регистъра на обществените поръчки (РОП). Ето защо, предметът на настоящата обществена поръчка е дефиниран по подобие на предмета на предхождащата обществена поръчка, като: „Доставка на стоманотръбни стълбове ниско напрежение (НН), след сключени рамкови споразумения“, реф. № PPD 16-036. Предметът на настоящата обществена поръчка **не е разделен** на обособени позиции.

Процедурата за възлагане на обществената поръчка е открита на основание Решение № 16-036 от 23.03.2016 г. на Управителния съвет на „ЧЕЗ Разпределение България“ АД. Решението за откриване на процедурата (заедно с поканата за участие) е изпратено до Агенцията по обществени поръчки (АОП) на 28.03.2016 г. и е заведено в Агенцията по обществени поръчки (АОП) под преписка № 01467-2016-0038.

С цитираното по-горе решение на Възложителя, в съответствие със ЗОП, е одобрена поканата за участие и са определени (избрани) лицата, които да бъдат поканени да подадат оферта и да участват в договарянето, като това са именно лицата, с които Възложителят е сключил рамкови споразумения въз основа на предходната процедура за възлагане на обществена поръчка (посочена по-горе). Тези лица са, както следва:

1. „ТРИМ” ООД, със седалище, адрес на управление и адрес за кореспонденция: гр. София, ж.к. Борово, бл. 235, вх. А, ап. 15, тел: 02/ 858 19 65, факс: 02/ 855 88 00, e-mail: sales@trimbg.com. С така посоченото търговско дружество Възложителят е сключил Рамково споразумение № 16-159/ 29.02.2016 г.;
2. „ЕНЕРГОСЕРВИЗ ИНЖЕНЕРИНГ” ООД, със седалище и адрес на управление: гр. София, ж.к. Левски Г, бл. 40, вх. А, ет. 2, ателие 8, и адрес за кореспонденция: гр. Дупница, ул. „Самоковско шосе” № 2, ет. 8, тел: 0701/ 50 165, факс: 0701/ 51 740, e-mail: office@energoserviz.com. С така посоченото търговско дружество Възложителят е сключил Рамково споразумение № 16-170/ 09.03.2016 г.;
3. „ТИЛКОМ” ООД, със седалище, адрес на управление и адрес за кореспонденция: гр. София, ул. „Поручик Неделчо Бончев” № 1, тел: 02/ 9799750, факс: 02/ 9799771, e-mail: office@tilcom-bg.com. С така посоченото търговско дружество Възложителят е сключил Рамково споразумение № 16-169/ 09.03.2016 г.

В изпълнение на Решението за откриване на процедурата за възлагане на обществената поръчка и на основание чл. 92 от ЗОП, поканата за участие в договарянето е изпратена на 28.03.2016 г. освен до АОП и до избраните от Възложителя лица.

Назначената от Възложителя оценителна комисия започна работа по провеждане на процедурата за възлагане на обществената поръчка на 13.04.2016 г. в 10:00 часа, след получаване на еписъка с участниците и получените от тях оферти от деловодството на Възложителя и подписване на декларации по чл. 35, ал. 3 от ЗОП от всеки от членовете на комисията.

В предварително указания в поканата срок – до 16:00 ч. на 12.04.2016 г. са постъпили общо 3 броя оферти от съответните поканени лица (с които Възложителят е сключил рамкови споразумения със същия предмет), които са регистрирани в деловодството на Възложителя, както следва:

1. Вх. № CD-DOC-4226/ 12.04.2016 г. в 15:30 часа от „ЕНЕРГОСЕРВИЗ ИНЖЕНЕРИНГ” ООД;
2. Вх. № CD-DOC-4228/ 12.04.2016 г. в 15:38 часа от „ТИЛКОМ” ООД;
3. Вх. № CD-DOC-4230/ 12.04.2016 г. в 15:52 часа от „ТРИМ” ООД.

На публичното заседание на комисията по отваряне на получените оферти присъстваха представители на участниците, като присъстващите представители на участниците подписаха списъка на участващите, а представителите по **пълномощие** представиха надлежни пълномощни в удостоверение на своята представителна власт, както следва:

1. Людмил Попов – управител на участника „ЕНЕРГОСЕРВИЗ ИНЖЕНЕРИНГ” ООД;
2. Иван Петров – управител на участника „ТРИМ” ООД;
3. Никола Парапунов – упълномощен представител на участника „ТИЛКОМ” ООД, с пълномощно представено на комисията в уверение на делегираната му представителна власт.

Комисията отвори пликите с подадените оферти на участниците по реда на тяхното постъпване в деловодството на Възложителя и установи, че офертите на всички участници са опаковани съобразно изискванията на чл. 57 от ЗОП, а именно: в запечатани, непрозрачни пликове, надписани според изискванията на документацията за участие и ЗОП, съдържащи в себе си по 3 отделни плика, също запечатани, непрозрачни и надписани, съответно:

1. Плик № 1 с надпис „Документи за подбор”;
2. Плик № 2 с надпис „Предложение за изпълнение на поръчката”;
3. Плик № 3 с надпис „Предлагана цена”.

След отварянето на пликите с офертите на участниците, комисията извърши предвидените в чл. 68, ал. 4 и ал. 5 от ЗОП публични действия. Трите от членовете на комисията подписаха запечатаните пликове с предлаганите първоначални цени, както и всички документи от Плик № 2. На присъстващите представители на участниците бе направено предложение, по един представител на участниците да

подпише всички документи от Плик № 2, както и плика с предлаганата цена на останалите участници, но никой от тях не се възползва от така направеното предложение на оценителната комисия.

След приключване на изпълнението на публичните действия по чл. 68, ал. 4 и ал. 5 ЗОП, комисията обяви край на публичното си заседание съгласно чл. 68, ал. 6 ЗОП и продължи своята работа с извършването на подробна проверка на подадените първоначални оферти, като провери детайлно наличието, редовността и съответствието с изискванията на Възложителя, документацията и поканата за участие и ЗОП, на документите от плик № 1 „Документи за подбор“ и плик № 2 „Предложение за изпълнение на поръчката“ от офертите на участниците.

В съответствие с поканата за участие, договарянето с участниците започна в 11:00 часа на 13.04.2016 г., на адрес: гр. София, бул. Цариградско шосе № 159, конферентна зала, като най-напред, в присъствието на всички представители на участниците, Председателят на комисията, отвори и оповести съдържанието на плик № 3 „Предлагана цена“ на участниците. Трима от членовете на комисията подписаха всички страници от първоначалните ценови предложения на участниците.

След приключване на публичната част от заседанието на комисията, същата проведе договаряне поотделно с всички участници (чрез техните представители по закон или пълномощие), по реда на постъпване на офертите им в деловодството на Възложителя, като отрази направените от всеки един от тях предложения и постигнати договорености в отделни протоколи, които са подписани от членовете на комисията – от една страна и от съответния/те представител/и на участниците – от друга страна. Посочените протоколи са неразделна част от настоящия доклад и представляват **Приложение № 1**.

На 13.04.2016 г. в 11:40 часа, след приключване на първи кръг на ценовите преговори с всички участници, се проведе втори кръг на договаряне с участниците в същия ред, като направените от всеки един от тях предложения и постигнати договорености са отразени също в отделни протоколи, представляващи **Приложение № 2**, неразделна част от настоящия доклад. И тези протоколи, както съдържащите се в Приложение № 1, са подписани от всички членове на комисията – от една страна и от съответния представител на участника – от друга.

С оглед факта, че предварително избраният и обявен критерий за оценка е „най-ниска цена“, комисията извърши оценяване на офертите на участниците, като предложените от участниците, вследствие договарянията, общи стойности (цени) за изпълнение на поръчката, са както следва:

1. **„ЕНЕРГОСЕРВИЗ ИНЖЕНЕРИНГ“ ООД** – 1 423 465.00 лева без ДДС;
2. **„ТИЛКОМ“ ООД** – 1 668 415.00 лева без ДДС;
3. **„ТРИМ“ ООД** – 1 633 000.00 лева без ДДС.

Преди да извърши класиране на участниците, комисията провери за приложимостта на чл. 70 от ЗОП по отношение на ценовите предложения на участниците, като установи, че никой от тях не е представил цена за изпълнение на поръчката с 20% по-благоприятна за Възложителя от средните цени на останалите участници. Следователно чл. 70 от ЗОП е неприложим по настоящата обществена поръчка и комисията не изисква писмени обосновки от участниците.

Съгласно предварително избрания и посочен в поканата за участие критерий за оценка на офертите: „най-ниска цена“ и с оглед получените резултати от преговорите по отношение на цената за изпълнение на поръчката, на основание чл. 92а, ал. 5, т. 2 от ЗОП, комисията извърши класиране на участниците в процедура на договаряне без обявление с предмет: „Доставка на стоманотръбни стълбове ниско напрежение (НН), след сключени рамкови споразумения“, реф. № PPD 16-036, в следния ред:

Първо място: „ЕНЕРГОСЕРВИЗ ИНЖЕНЕРИНГ“ ООД – с договорена обща стойност **1 423 465.00** лева без ДДС;

Второ място: „ТРИМ“ ООД – с договорена обща стойност **1 633 000.00** лева без ДДС;

Трето място: „ТИЛКОМ“ ООД – с договорена обща стойност **1 668 415.00** лева без ДДС.

След приключване на работата си, комисията състави и подписа настоящия доклад, който предава на Възложителя за вземане на решение съгласно неговата компетентност и възможностите представени му от закона.

Приложения, неразделна част от настоящия доклад са:

1. Протоколи от първо договаряне от 13.04.2016 г.;
2. Протоколи от второ договаряне от 13.04.2016 г.

Комисия:

Председател: 1.

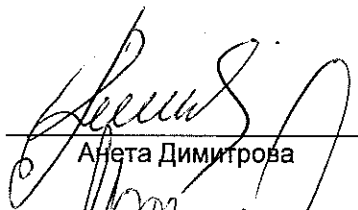

Анета Димитрова

Членове:

2.

Илиана Хинкова

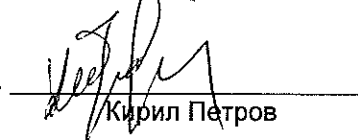
4.

Кирил Петров

3.

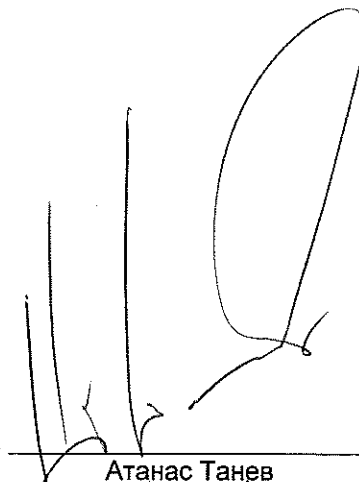
Атанас Танев

5.

Мария Неделчева

ПРОТОКОЛ

по член 92а ал. 2 от Закон за обществените поръчки от проведено договаряне с „ТРИМ“ ООД – участник в процедура на договаряне без обявление за възлагане на обществена поръчка с предмет: „Доставка на стоманотръбни стълбове ниско напрежение (НН), след сключени рамкови споразумения“, референтен № PPD 16-036.

Днес, 13.04.2016 г., в 12:00 часа започнаха преговори с Участника „ТРИМ“ ООД.

В договарянето взеха участие следните лица:

За Възложителя – Комисия в състав:

Председател:

1. Анета Димитрова – Ръководител отдел „Стратегически материали“, „ЧЕЗ България“ ЕАД;

Членове:

2. Илиана Хинкова - Експерт Търговия/Оборудване, отдел „Стратегически материали“, „ЧЕЗ България“ ЕАД;
3. Атанас Танев – Главен Юрисконсулт/ Договори и поръчки, Направление „Правно“, „ЧЕЗ България“ ЕАД;
4. Кирил Петров – Зам. ръководител район ОЦ „Запад 2“, Дирекция „Експлоатация и поддръжане“, „ЧЕЗ Разпределение България“ АД;
5. Мария Неделчева, - Експерт „Управление на доставките и анализ на качеството“, Отдел „Управление на доставките и качествен контрол“, „ЧЕЗ Разпределение България“ АД.

За Участника:

1. Иван Петров – Управител на Участника „ТРИМ“ ООД.



Пристъпи се към договаряне на предложените в първи кръг цени.

Участникът предложи намаление на предложените в първи кръг цени, като постигнатите договорености са отразени в Приложение 1 Ценово предложение, неразделна част от настоящия протокол.

Обсъжданията между комисията и представителя на Участника по точките, описани по-горе в настоящия протокол приключиха в 12:10 часа, като в удостоверение на извършените действия се състави и подписа настоящия протокол.

Протоколът е съставен и подписан в 2 еднообразни екземпляра - по един за всяка от страните (Възложителя и Участника).

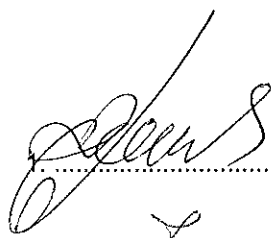
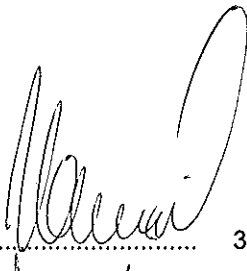
За Комисията:

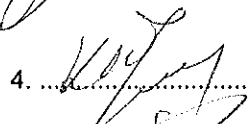
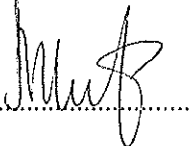
1.  2.  3. 
4.  5. 

За Участника:

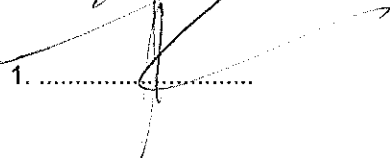
1. 

ЦЕНОВО ПРЕДЛОЖЕНИЕ

№	Наименование на материала	Мярка	Ориент. количество	Ед. цена, лева без ДДС по РС № 16-159 / 29.02.2016		Първоначално предложена цена		Договорена цена I кръг		Договорена цена II кръг	
				Ед. цена, лева без ДДС	Обща стойност, лева без ДДС	Ед. цена, лева без ДДС	Обща стойност, лева без ДДС	Ед. цена, лева без ДДС	Обща стойност, лева без ДДС	Ед. цена, лева без ДДС	Обща стойност, лева без ДДС
1	2	3	4	5	6	7	8	9	8	9	
1	Стоманотръбен стълб НН от безшевни тръби, 7500/5 mm	бр.	2 500	380.00	380.00	950 000.00	370.00	925 000.00	330.00	825 000.00	
2	Стоманотръбен стълб НН от безшевна тръба, 3500/5 mm	бр.	415	235.00	235.00	97 525.00	224.00	92 960.00	200.00	83 000.00	
3	Помощен стоманотръбен стълб за монтаж на електромерно табло	бр.	5 000	170.00	170.00	850 000.00	160.00	800 000.00	145.00	725 000.00	
						1 897 525.00	1 817 960.00		1 633 000.00		

За Комисията:

За Участника:

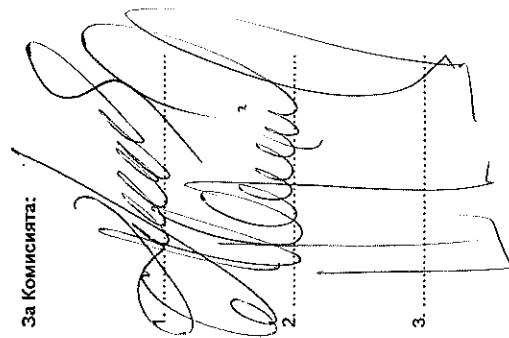
1. 

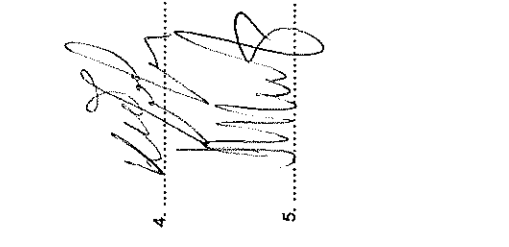
2. 

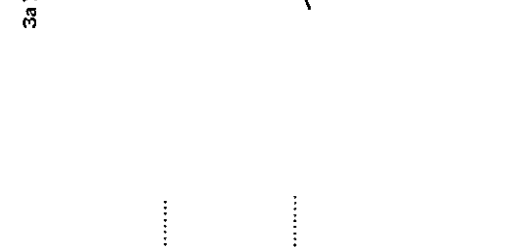
3. 

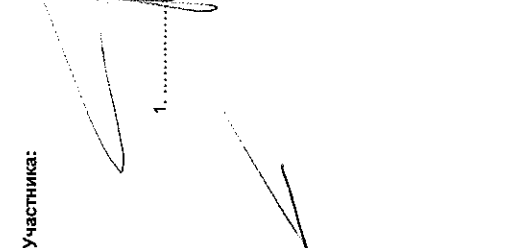
4. 

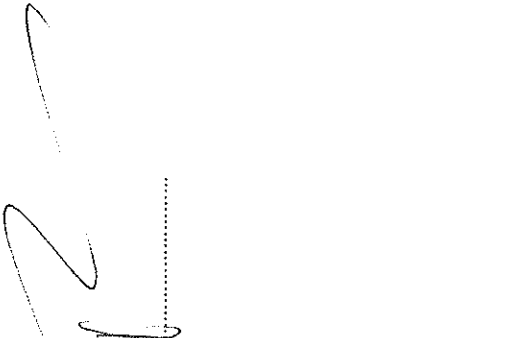
5. 

ПРОТОКОЛ

по член 92а ал. 2 от Закон за обществените поръчки от проведено договаряне с „ТИЛКОМ“ ООД – участник в процедура на договаряне без обявление за възлагане на обществена поръчка с предмет: „Доставка на стоманотръбни стълбове ниско напрежение (НН), след сключени рамкови споразумения“, референтен № PPD 16-036.

Днес, 13.04.2016 г., в 11:50 часа започнаха преговори с Участника „ТИЛКОМ“ ООД.

В договарянето взеха участие следните лица:

За Възложителя – Комисия в състав:

Председател:

1. Анета Димитрова – Ръководител отдел „Стратегически материали“, „ЧЕЗ България“ ЕАД;

Членове:

2. Илиана Хинкова - Експерт Търговия/Оборудване, отдел „Стратегически материали“, „ЧЕЗ България“ ЕАД;
3. Атанас Танев – Главен Юрисконсулт/ Договори и поръчки, Направление „Правно“, „ЧЕЗ България“ ЕАД;
4. Кирил Петров – Зам. ръководител район ОЦ „Запад 2“, Дирекция „Експлоатация и поддържане“, „ЧЕЗ Разпределение България“ АД;
5. Мария Неделчева, - Експерт „Управление на доставките и анализ на качеството“, Отдел „Управление на доставките и качествен контрол“, „ЧЕЗ Разпределение България“ АД.

За Участника:

1. Никола Парапунов – Упълномощен представител на Участника „ТИЛКОМ“ ООД.



Пристъпи се към договаряне на предложените в първи кръг цени.

Участникът предложи намаление на предложените в първи кръг цени, като постигнатите договорености са отразени в Приложение 1 Ценово предложение, неразделна част от настоящия протокол.

Обсъжданията между комисията и представителя на Участника по точките, описани по-горе в настоящия протокол приключиха в 12:00 часа, като в удостоверение на извършените действия се състави и подписа настоящия протокол.

Протоколът е съставен и подписан в 2 еднообразни екземпляра - по един за всяка от страните (Възложителя и Участника).

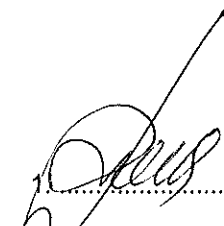
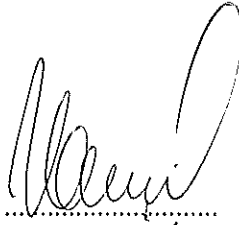
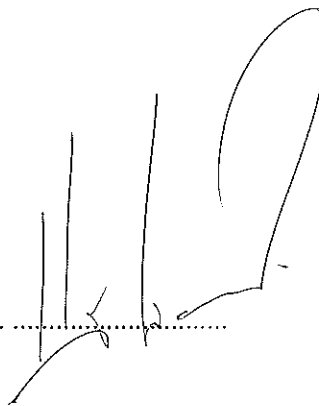
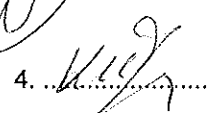
За Комисията:

1.  2.  3. 
4.  5. 

За Участника:

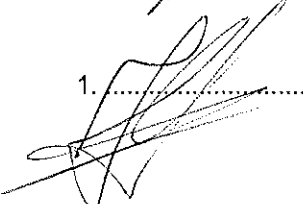

1. 

ЦЕНОВО ПРЕДЛОЖЕНИЕ

№	Наименование на материала	Мярка	Ориент. количество	Ед. цена, лева без ДДС по РС № 16-169 / 09.03.2016	Първоначално предложена цена		Договорена цена I кръг		Договорена цена II кръг	
					Ед. цена, лева без ДДС	Обща стойност, лева без ДДС	Ед. цена, лева без ДДС	Обща стойност, лева без ДДС	Ед. цена, лева без ДДС	Обща стойност, лева без ДДС
1	2	3	4	5	6	7	8	9	8	9
1	Стоманотръбен стълб НН от безшевни тръби, 7500/5 mm	бр.	2 500	540.00	470.70	1 176 750.00	460.00	1 150 000.00	368.00	920 000.00
2	Стоманотръбен стълб НН от безшевна тръба, 3500/5 mm	бр.	415	324.00	261.00	108 315.00	255.00	105 825.00	201.00	83 415.00
3	Помощен стоманотръбен стълб за монтаж на електромерно табло	бр.	5 000	261.00	189.00	945 000.00	180.00	900 000.00	133.00	665 000.00
						2 230 065.00	2 155 825.00		1 668 415.00	

За Комисията:

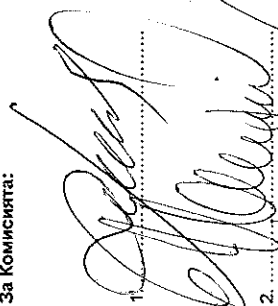
За Участника:

1.  4.  5. 

2. 

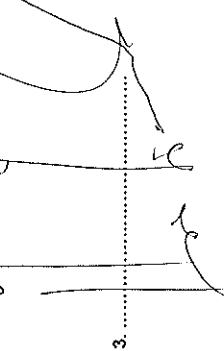
3. 

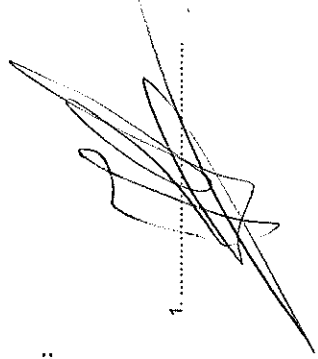
1. 

ПРОТОКОЛ

по член 92а ал. 2 от Закон за обществените поръчки от проведено договаряне с „ЕНЕРГОСЕРВИЗ ИНЖЕНЕРИНГ“ ООД – участник в процедура на договаряне без обявление за възлагане на обществена поръчка с предмет: „Доставка на стоманотръбни стълбове ниско напрежение (НН), след сключени рамкови споразумения“, референтен № PPD 16-036.

Днес, 13.04.2016 г., в 11:40 часа започнаха преговори с Участника „ЕНЕРГОСЕРВИЗ ИНЖЕНЕРИНГ“ ООД.

В договарянето взеха участие следните лица:

За Възложителя – Комисия в състав:

Председател:

1. Анета Димитрова – Ръководител отдел „Стратегически материали“, „ЧЕЗ България“ ЕАД;

Членове:

2. Илиана Хинкова - Експерт Търговия/Оборудване, отдел „Стратегически материали“, „ЧЕЗ България“ ЕАД;
3. Атанас Танев – Главен Юриконсулт/ Договори и поръчки, Направление „Правно“, „ЧЕЗ България“ ЕАД;
4. Кирил Петров – Зам. ръководител район ОЦ „Запад 2“, Дирекция „Експлоатация и поддържане“, „ЧЕЗ Разпределение България“ АД;
5. Мария Неделчева, - Експерт „Управление на доставките и анализ на качеството“, Отдел „Управление на доставките и качествен контрол“, „ЧЕЗ Разпределение България“ АД.

За Участника:

1. Людмил Попов - Управител на Участника „ЕНЕРГОСЕРВИЗ ИНЖЕНЕРИНГ“ ООД.



Пристъпи се към договаряне на предложените в първи кръг цени.

Участникът предложи намаление на предложените в първи кръг цени, като постигнатите договорености са отразени в Приложение 1 Ценово предложение, неразделна част от настоящия протокол.

Обсъжданията между комисията и представителя на Участника по точките, описани по-горе в настоящия протокол приключиха в 11:50 часа, като в удостоверение на извършените действия се състави и подписа настоящия протокол.

Протоколът е съставен и подписан в 2 еднообразни екземпляра - по един за всяка от страните (Възложителя и Участника).

За Комисията:

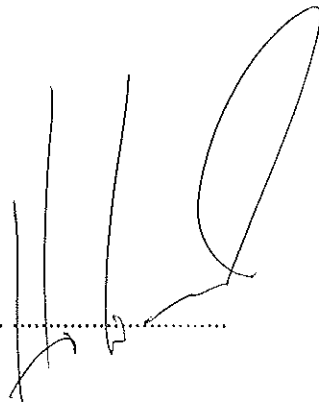
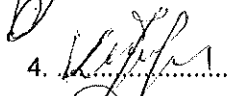
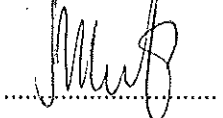
1.  2.  3. 
4.  5. 

За Участника:

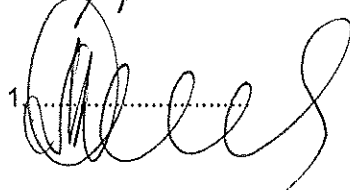

1. 

ЦЕНОВО ПРЕДЛОЖЕНИЕ

№	Наименование на материала	Мярка	Ориент. количество	Първоначално предложена цена		Договорена цена I кръг		Договорена цена II кръг		
				Ед. цена, лева без ДДС по РС № 16-170 / 09.03.2016	Обща стойност, лева без ДДС	Ед. цена, лева без ДДС	Обща стойност, лева без ДДС	Ед. цена, лева без ДДС	Обща стойност, лева без ДДС	
1.	2	3	4	5	6	7	8	9	9	
1	Стоманотръбен стълб НН от безшевни тръби, 7500/5 mm	бр.	2 500	444.00	444.00	1 110 000.00	350.00	875 000.00	313.00	782 500.00
2	Стоманотръбен стълб НН от безшевни тръби, 3500/5 mm	бр.	415	244.00	244.00	101 260.00	200.00	83 000.00	171.00	70 965.00
3	Помощен стоманотръбен стълб за монтаж на електромерно табло	бр.	5 000	168.00	168.00	840 000.00	140.00	700 000.00	114.00	570 000.00
						2 051 260.00		1 658 000.00		1 423 465.00

За Комисията:

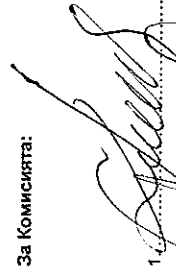
За Участника:

1. 
 2. 
 3. 

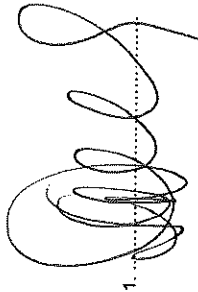
1. 

ПРОТОКОЛ

по член 92а ал. 2 от Закон за обществените поръчки от проведено договаряне с „ТРИМ“ ООД – участник в процедура на договаряне без обявление за възлагане на обществена поръчка с предмет: „Доставка на стоманотръбни стълбове ниско напрежение (НН), след сключени рамкови споразумения“, референтен № PPD 16-036.

Днес, 13.04.2016 г., в 11:30 часа започнаха преговори с Участника „ТРИМ“ ООД.

В договарянето взеха участие следните лица:

За Възложителя – Комисия в състав:

Председател:

1. Анета Димитрова – Ръководител отдел „Стратегически материали“, „ЧЕЗ България“ ЕАД;

Членове:

2. Илиана Хинкова - Експерт Търговия/Оборудване, отдел „Стратегически материали“, „ЧЕЗ България“ ЕАД;

3. Атанас Танев – Главен Юрисконсулт/ Договори и поръчки, Направление „Правно“, „ЧЕЗ България“ ЕАД;

4. Кирил Петров – Зам. ръководител район ОЦ „Запад 2“, Дирекция „Експлоатация и поддържане“, „ЧЕЗ Разпределение България“ АД;

5. Мария Неделчева, - Експерт „Управление на доставките и анализ на качеството“, Отдел „Управление на доставките и качествено контрол“, „ЧЕЗ Разпределение България“ АД.

За Участника:

1. Иван Петров – Управител на Участника „ТРИМ“ ООД.

В присъствие на представители на участниците, на 13.04.2016 г. в 11:00 часа, бяха отворени и обявени първоначалните цени на участниците в процедурата.

Пристъпи се към договаряне на първоначално предложените цени.

Участникът предложи намаление на първоначално предложените цени, като постигнатите договорености са отразени в Приложение 1 Ценово предложение, неразделна част от настоящия протокол.

Комисията и представителя на Участника се споразумяха, следващият етап на преговорите по процедурата за възлагане на обществената поръчка да продължи на **13.04.2016 г. в 12:00 часа**. За така определения ден и час за провеждане на следващи по ред преговори по предмета на обществената поръчка, участникът е уведомен в днешното заседание, поради което изрична покана за това няма да бъде изпращана на участника.

Обсъжданията между комисията и представителя на Участника по точките, описани по-горе в настоящия протокол приключиха в 11:40 часа, като в удостоверение на извършените действия се състави и подписа настоящия протокол.

Протоколът е съставен и подписан в 2 еднообразни екземпляра - по един за всяка от страните (Възложителя и Участника).

За Комисията:

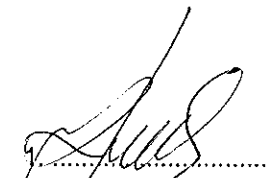
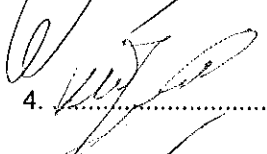
1. 
2. 

2.

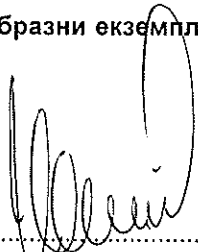
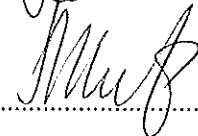
3. 
4. 

3.

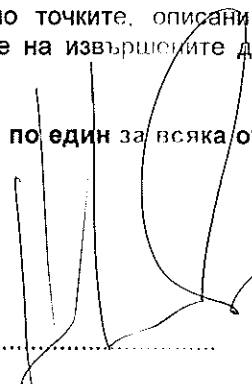
5. 

За Участника:

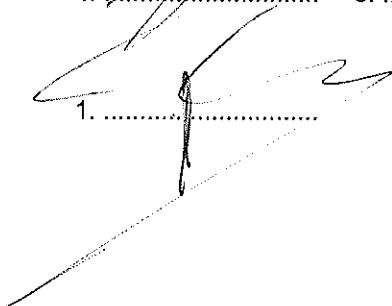
1. 

ЦЕНОВО ПРЕДЛОЖЕНИЕ

№	Наименование на материала	Марка	Ориент. количество	Първоначално предложена цена			Договорена цена I кръг		
				Ед. цена, лева без ДДС по РС № 16-159 / 29.02.2016	Ед. цена, лева без ДДС	Обща стойност, лева без ДДС	Ед. цена, лева без ДДС	Обща стойност, лева без ДДС	Обща стойност, лева без ДДС
1	2	3	4	5	6	7	8	9	
1	Стоманотръбен стълб НН от безшевни тръби, 7500/5 mm	бр.	2 500	380.00	380.00	950 000.00	370.00	925 000.00	
2	Стоманотръбен стълб НН от безшевна тръба, 3500/5 mm	бр.	415	235.00	235.00	97 525.00	224.00	92 960.00	
3	Помощен стоманотръбен стълб за монтаж на електромерно табло	бр.	5 000	170.00	170.00	850 000.00	160.00	800 000.00	
						1 897 525.00	1 817 960.00		

За Комисията:

За Участника:

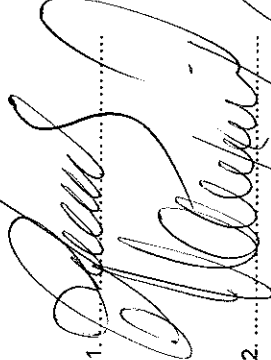
1. 

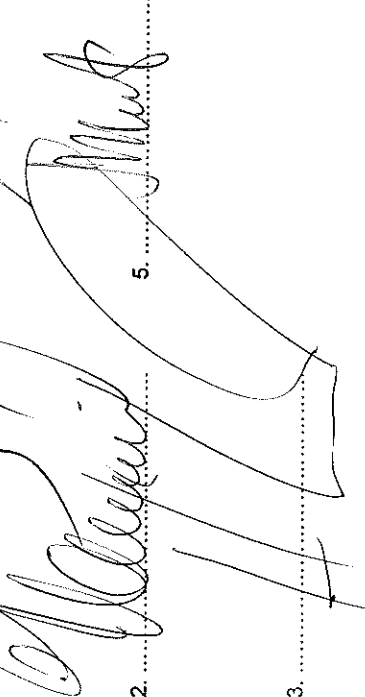
2. 

3.

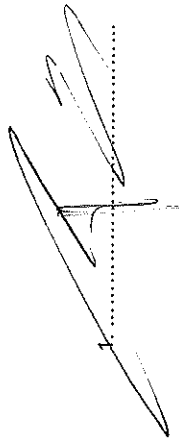

ПРОТОКОЛ

по член 92а ал. 2 от Закон за обществените поръчки от проведено договаряне с „ТИЛКОМ“ ООД – участник в процедура на договаряне без обявление за възлагане на обществена поръчка с предмет: „Доставка на стоманотръбни стълбове ниско напрежение (НН), след сключени рамкови споразумения“, референтен № PPD 16-036.

Днес, 13.04.2016 г., в 11:20 часа започнаха преговори с Участника „ТИЛКОМ“ ООД.

В договарянето взеха участие следните лица:

За Възложителя – Комисия в състав:

Председател:

1. Анета Димитрова – Ръководител отдел „Стратегически материали“, „ЧЕЗ България“ ЕАД;

Членове:

2. Илиана Хинкова - Експерт Търговия/Оборудване, отдел „Стратегически материали“, „ЧЕЗ България“ ЕАД;
3. Атанас Танев – Главен Юрисконсулт/ Договори и поръчки, Направление „Правно“, „ЧЕЗ България“ ЕАД;
4. Кирил Петров – Зам. ръководител район ОЦ „Запад 2“, Дирекция „Експлоатация и поддържане“, „ЧЕЗ Разпределение България“ АД;
5. Мария Неделчева, - Експерт „Управление на доставките и анализ на качеството“, Отдел „Управление на доставките и качествен контрол“, „ЧЕЗ Разпределение България“ АД.

За Участника:

1. Никола Парапунов – Упълномощен представител на Участника „ТИЛКОМ“ ООД.

В присъствие на представители на участниците, на 13.04.2016 г. в 11:00 часа, бяха отворени и обявени първоначалните цени на участниците в процедурата.

Пристъпи се към договаряне на първоначално предложените цени.

Участникът предложи намаление на първоначално предложените цени, като постигнатите договорености са отразени в Приложение 1 Ценово предложение, неразделна част от настоящия протокол.

Комисията и представителя на Участника се споразумяха, следващият етап на преговорите по процедурата за възлагане на обществената поръчка да продължи на **13.04.2016 г. в 11:50 часа**. За така определения ден и час за провеждане на следващи по ред преговори по предмета на обществената поръчка, участникът е уведомен в днешното заседание, поради което изрична покана за това няма да бъде изпращана на участника.

Обсъжданията между комисията и представителя на Участника по точките, описани по-горе в настоящия протокол приключиха в 11:30 часа, като в удостоверение на извършените действия/се състави и подписа настоящия протокол.

Протоколът е съставен и подписан в 2 еднообразни екземпляра - по един за всяка от страните (Възложителя и Участника).

За Комисията:

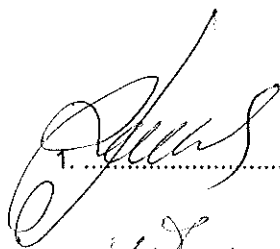
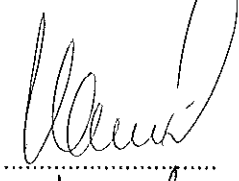
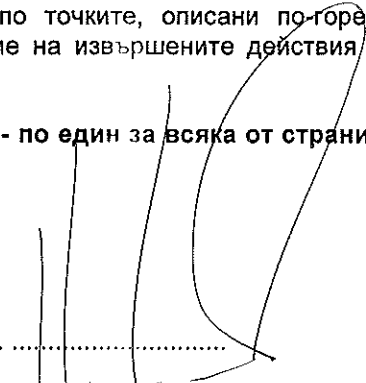
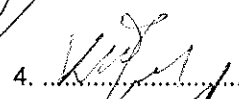
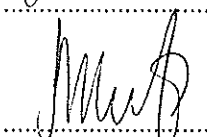
1.  2.  3. 
4.  5. 

За Участника:

1. 

ЦЕНОВО ПРЕДЛОЖЕНИЕ

№	Наименование на материала	Мярка	Ориент. количество	Ед. цена, лева без ДДС по РС № 16-169 / 09.03.2016	Първоначално предложена цена		Договорена цена кръг	
					Ед. цена, лева без ДДС	Обща стойност, лева без ДДС	Ед. цена, лева без ДДС	Обща стойност, лева без ДДС
1	Стоманотръбен стълб НН от безшевни тръби, 7500/5 mm	бр.	2 500	540.00	470.70	1 176 750.00	460.00	1 150 000.00
2	Стоманотръбен стълб НН от безшевна тръба, 3500/5 mm	бр.	415	324.00	261.00	108 315.00	255.00	105 825.00
3	Помощен стоманотръбен стълб за монтаж на електромерно табло	бр.	5 000	261.00	189.00	945 000.00	180.00	900 000.00
						2 230 065.00		2 155 825.00

За Комисията:

За Участника:

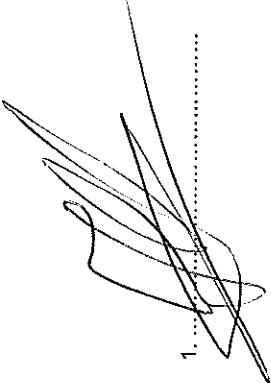
1. 

2. 

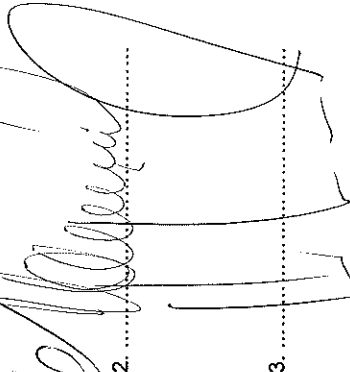
3. 

4. 

5. 

ПРОТОКОЛ

по член 92а ал. 2 от Закон за обществените поръчки от проведено договаряне с „ЕНЕРГОСЕРВИЗ ИНЖЕНЕРИНГ“ ООД – участник в процедура на договаряне без обявление за възлагане на обществена поръчка с предмет: „Доставка на стоманотръбни стълбове ниско напрежение (НН), след сключени рамкови споразумения“, референтен № PPD 16-036.

Днес, 13.04.2016 г., в 11:10 часа започнаха преговори с Участника „ЕНЕРГОСЕРВИЗ ИНЖЕНЕРИНГ“ ООД.

В договарянето взеха участие следните лица:

За Възложителя – Комисия в състав:

Председател:

1. Анета Димитрова – Ръководител отдел „Стратегически материали“, „ЧЕЗ България“ ЕАД;

Членове:

2. Илиана Хинкова - Експерт Търговия/Оборудване, отдел „Стратегически материали“, „ЧЕЗ България“ ЕАД;
3. Атанас Танев – Главен Юрисконсулт/ Договори и поръчки, Направление „Правно“, „ЧЕЗ България“ ЕАД;
4. Кирил Петров – Зам. ръководител район ОЦ „Запад 2“, Дирекция „Експлоатация и поддържане“, „ЧЕЗ Разпределение България“ АД;
5. Мария Неделчева, - Експерт „Управление на доставките и анализ на качеството“, Отдел „Управление на доставките и качествен контрол; „ЧЕЗ Разпределение България“ АД.

За Участника:

1. Людмил Попов - Управител на Участника „ЕНЕРГОСЕРВИЗ ИНЖЕНЕРИНГ“ ООД.

В присъствие на представители на участниците, на 13.04.2016 г. в 11:00 часа, бяха отворени и обявени първоначалните цени на участниците в процедурата.

Пристъпи се към договаряне на първоначално предложените цени.



Участникът предложи намаление на първоначално предложените цени, като постигнатите договорености са отразени в Приложение 1 Ценово предложение, неразделна част от настоящия протокол.

Комисията и представителя на Участника се споразумяха, следващият етап на преговорите по процедурата за възлагане на обществената поръчка да продължи на **13.04.2016 г. в 11:40 часа**. За така определения ден и час за провеждане на следващи по ред преговори по предмета на обществената поръчка, участникът е уведомен в днешното заседание, поради което изрична покана за това няма да бъде изпращана на участника.

Обсъжданията между комисията и представителя на Участника по точките, описани по-горе в настоящия протокол приключиха в 11:20 часа, като в удостоверение на извършените действия се състави и подписа настоящия протокол.

Протоколът е съставен и подписан в 2 еднообразни екземпляра - по един за всяка от страните (Възложителя и Участника).

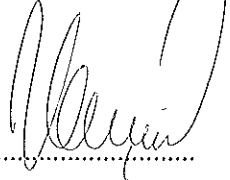
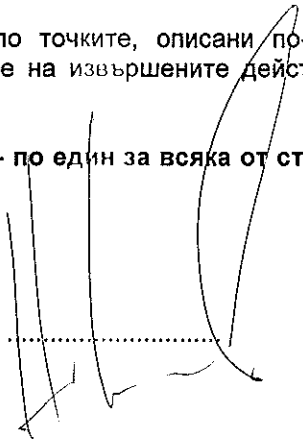
За Комисията:

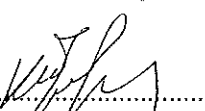
1.  2.  3. 
4.  5. 

За Участника:

1. 

ЦЕНОВО ПРЕДЛОЖЕНИЕ

№	Наименование на материала	Мярка	Ориент. количество	Първоначално предложена цена			Договорена цена кръг		
				Ед. цена, лева без ДДС по РС № 16-170 / 09.03.2016	Ед. цена, лева без ДДС	Обща стойност, лева без ДДС	Ед. цена, лева без ДДС	Обща стойност, лева без ДДС	Обща стойност, лева без ДДС
1	3	4	5	6	7	8	9		
1	Стоманотръбен стълб НН от безшевни тръби, 7500/5 mm	бр.	2 500	444.00	444.00	1 110 000.00	350.00	875 000.00	
2	Стоманотръбен стълб НН от безшевна тръба, 3500/5 mm	бр.	415	244.00	244.00	101 260.00	200.00	83 000.00	
3	Помощен стоманотръбен стълб за монтаж на електромерно табло	бр.	5 000	168.00	168.00	840 000.00	140.00	700 000.00	
						2 051 260.00		1 658 000.00	

За Комисията:

За Участника:

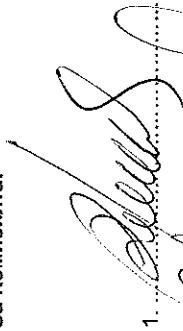
1. 

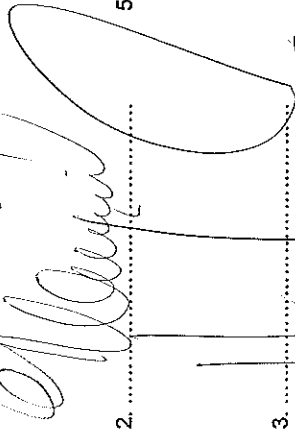
2. 

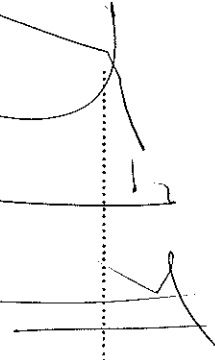
3. 

1. 